

Είμαι Θεού παιδί

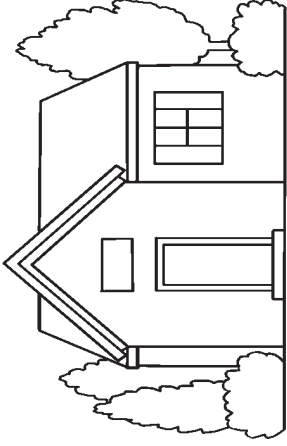

και μ' έστειλε εδώ.



Μου έδωσε καλούς γονείς

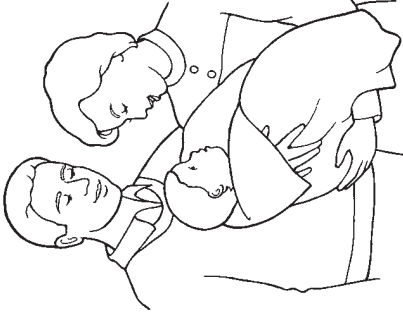

και ένα σπιτικό.

Είμαι Θεού παιδί (Πράξεις 17:22-31).

Κόψτε τα δύο μεγάλα ορθογώνια και κολλήστε τα μαζί για να δημιουργήσετε μια μακριά λωρίδα. Αναδιπλώστε στις μαύρες γραμμές σαν ένα ακορντεόν για να δημιουργήσετε ένα μικρό φυλλάδιο.

Κολλήστε με σελοτέιπ εδώ

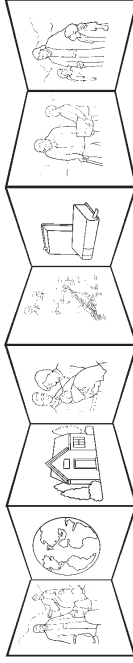

Κολλήστε με σελοτέιπ εδώ

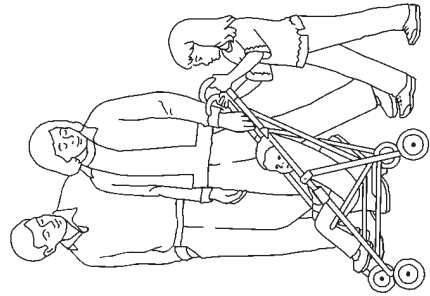

Βοήθησέ μ' οδήγησέ με

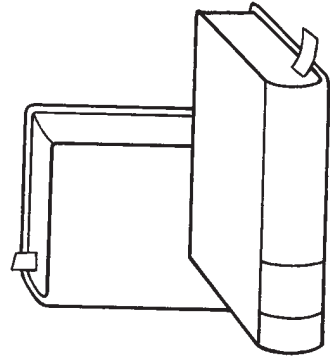

στον δρόμο τον σωστό,

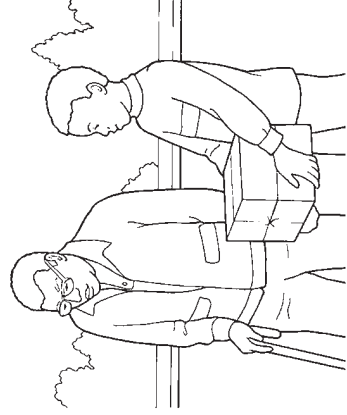

τι να κάνω για να ζω

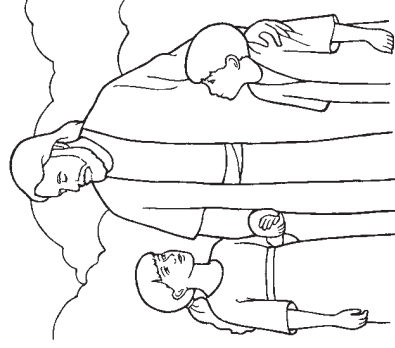

μαζί με τον Θεό.