

Jam dzieckiem Boga jest —

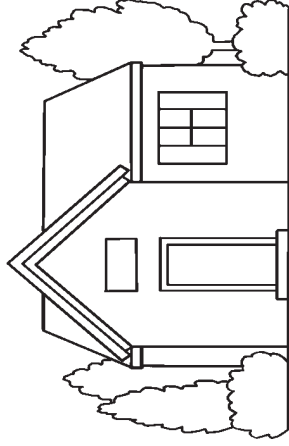

On przysłał tutaj mnie.



Dom i rodziców dobrych dał,

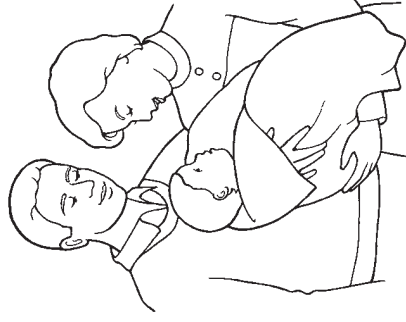

Bym tu urodził się.

Jestem dzieckiem Boga (Dzieje Apostolskie 17:22–31).

Wytnij dwa prostokąty i sklej ze sobą tak, by powstał jeden długi prostokąt. Zegnij naprzemiennie wzdłuż czarnych linii, by powstała harmonijka przypominająca małą książeczkę.

sklej taśmą tutaj

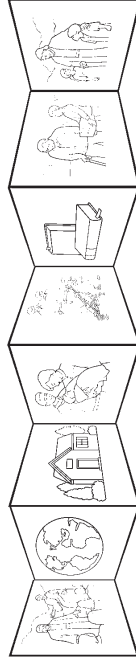

sklej taśmą tutaj

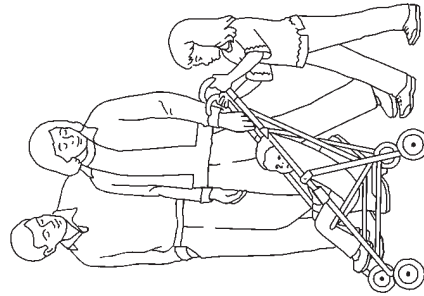

Ze mną idź i wskazuj drogę,

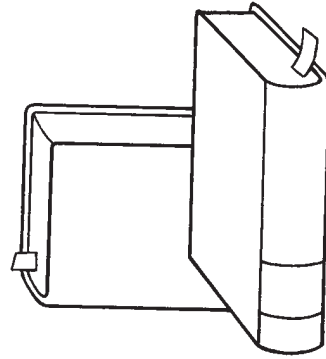

Powiedz, jak mam żyć.

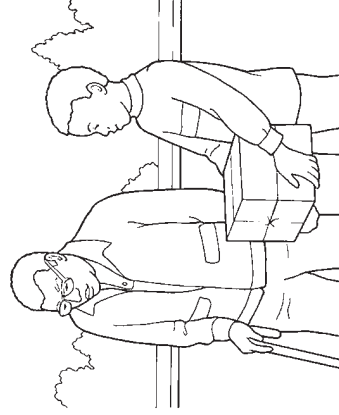

Naucz mnie, co czynić mam,

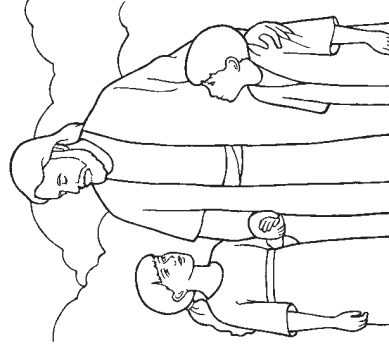

Bym z Bogiem znów mógł być.