

**Ang hugot nga pagtuo mabatonan pinaagi sa pagpaminaw sa pulong sa Dios (Mga Taga-Roma 10:17).**

Kolori ug guntinga ang sobre ug ang lima ka hulagway sa mga paagi nga kita makapaminaw sa pulong sa Dios.

Pil-a ang sobre diha dapit sa tuldok-tuldok nga linya, ug i-tape o i-staple ang mugbo nga mga kilid.

Isulod ang mga hulagway ngadto sa sobre.

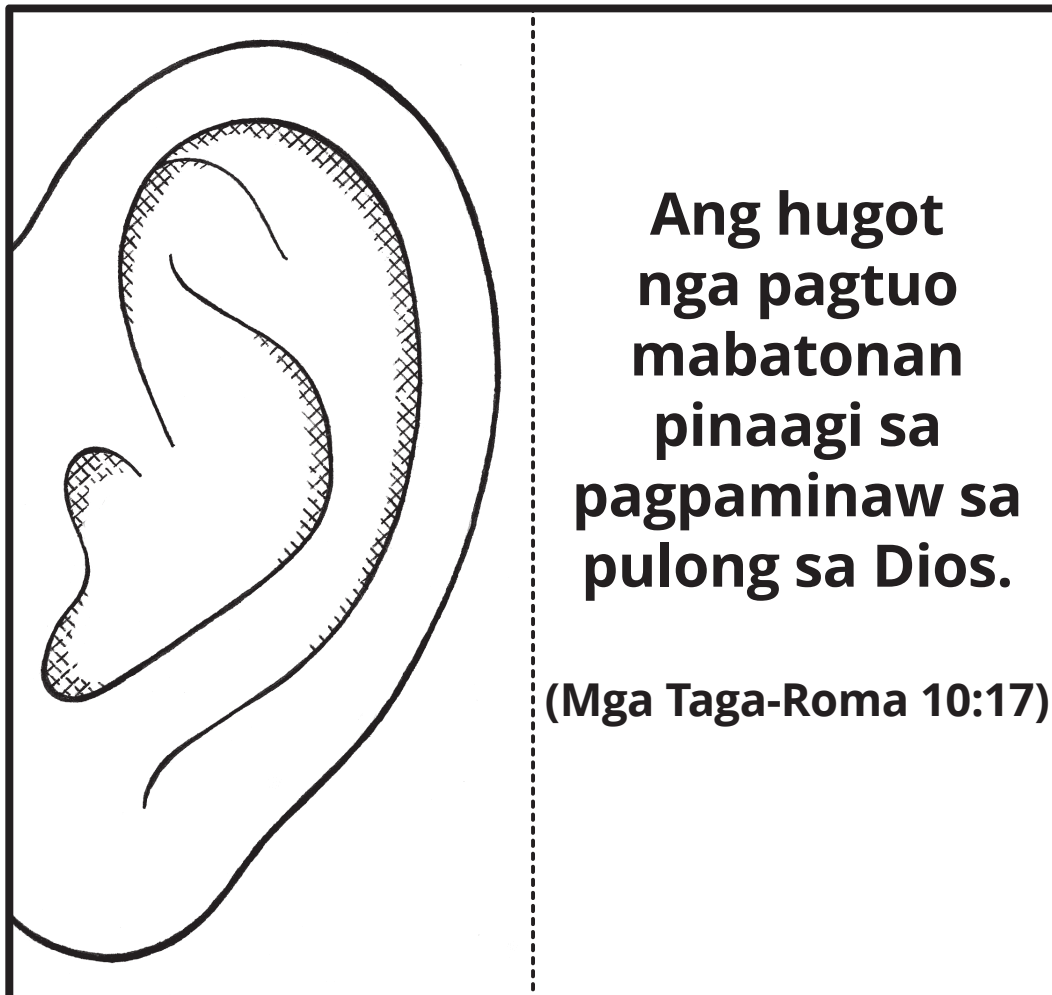
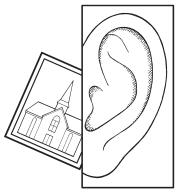
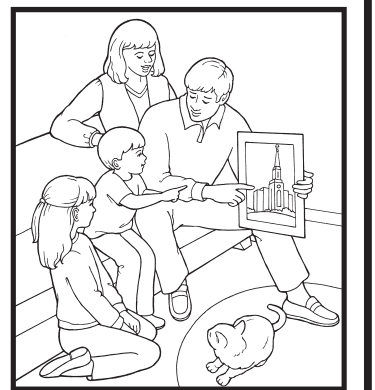
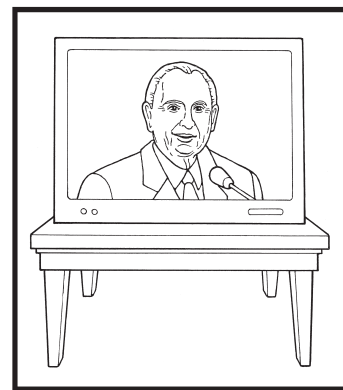
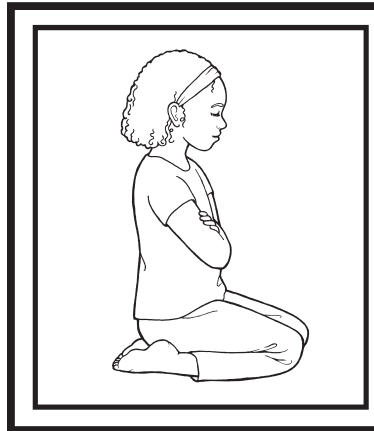
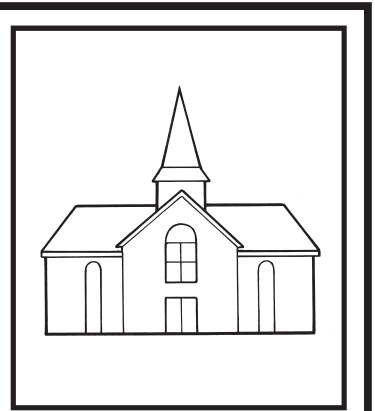
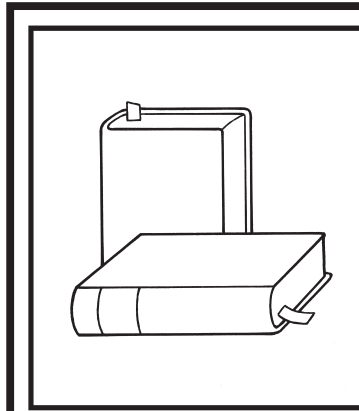

**Ang hugot nga pagtuo mabatonan pinaagi sa pagpaminaw sa pulong sa Dios.**

**(Mga Taga-Roma 10:17)**